



PREFECTURE DES ALPES-DE-HAUTE-PROVENCE

**PLAN DE PREVENTION DES
RISQUES NATURELS
PREVISIBLES DE LA COMMUNE
DE ROUMOULES**

-

*Règlement
sur les risques d'incendies de forêt*

APPROBATION

Prescrit par arrêté préfectoral du	04/06/2009
Arrêté préfectoral d'enquête publique du	25/04/2014
Enquête publique ouverte	26/05/2014
Approuvé par arrêté préfectoral n°2014344-0008du	10/12/2014

Le Préfet

Patricia WILLAERT

Sommaire

SOMMAIRE	3
TITRE 1. OBJET DU REGLEMENT ET DEFINITIONS	7
ARTICLE 1.1. OBJET DU REGLEMENT.....	7
ARTICLE 1.2. DEFINITION DES ZONES.....	7
ARTICLE 1.3. AUTRES DEFINITIONS.....	8
Article 1.3.1. <i>Habitat non isolé</i>	8
Article 1.3.2. <i>Coefficient d'Occupation du Sol</i>	8
Article 1.3.3. <i>Opération d'urbanisme groupé</i>	8
Article 1.3.4. <i>Campings</i>	8
Article 1.3.5. <i>Définition des types et des catégories d'Établissements Recevant du Public (E.R.P.)</i> ...	9
ARTICLE 1.4. REGLEMENTATIONS EXISTANTES.....	10
ARTICLE 1.5. EFFETS DU PPRIF.....	10
TITRE 2. DISPOSITIONS APPLICABLES EN ZONE ROUGE (R)	12
ARTICLE 2.1. OCCUPATIONS ET UTILISATIONS DU SOL ADMISES.....	12
Article 2.1.1. <i>Constructions nouvelles</i>	12
Article 2.1.2. <i>Travaux exécutés sur des constructions existantes</i>	13
Article 2.1.3. <i>Travaux, installations et aménagements autres que ceux exécutés sur des constructions existantes</i>	13
Article 2.1.4. <i>Démolitions</i>	14
ARTICLE 2.2. UTILISATIONS ET OCCUPATIONS DU SOL INTERDITES.....	14
TITRE 3. DISPOSITIONS APPLICABLES EN ZONE BLEUE DE TYPE B1	15
ARTICLE 3.1. UTILISATIONS ET OCCUPATIONS DU SOL INTERDITES.....	15
Article 3.1.1. <i>Constructions nouvelles</i>	15
Article 3.1.2. <i>Travaux exécutés sur des constructions existantes</i>	15
Article 3.1.3. <i>Travaux, installations et aménagements autres que ceux exécutés sur des constructions existantes</i>	15
ARTICLE 3.2. OCCUPATIONS ET UTILISATIONS DU SOL ADMISES.....	16
Article 3.2.1. <i>Constructions nouvelles</i>	16
Article 3.2.2. <i>Travaux exécutés sur des constructions existantes</i>	17
Article 3.2.3. <i>Travaux, installations et aménagements autres que ceux exécutés sur des constructions existantes</i>	18
TITRE 4. DISPOSITIONS APPLICABLES EN ZONE BLEUE DE TYPE B2	19
ARTICLE 4.1. UTILISATIONS ET OCCUPATIONS DU SOL ADMISES.....	19
Article 4.1.1. <i>Constructions nouvelles</i>	19
Article 4.1.2. <i>Travaux exécutés sur des constructions existantes</i>	20
Article 4.1.3. <i>Travaux, installations et aménagements autres que ceux exécutés sur des constructions existantes</i>	20
TITRE 5. DISPOSITIONS APPLICABLES EN ZONE BLANCHE OU « PEU CONCERNEE PAR LE RISQUE » (PCR)	22
ARTICLE 5.1. OCCUPATIONS ET UTILISATIONS DU SOL ADMISES.....	22
TITRE 6. MESURES DE PREVENTION, DE PROTECTION ET DE SAUVEGARDE	24
ARTICLE 6.1. TRAVAUX D'EQUIPEMENT COLLECTIF.....	24
ARTICLE 6.2. PLAN COMMUNAL DE SAUVEGARDE.....	24
ARTICLE 6.3. MESURES RELATIVES A L'AMENAGEMENT ET L'UTILISATION DE L'EXISTANT.....	25
Article 6.3.1. <i>Constructions</i>	25
Article 6.3.2. <i>Opérations d'urbanisme groupé</i>	25

Article 6.3.3.	Campings, PRL, aires d'accueil des gens du voyage, dépôts de véhicules et garages de caravanes	25
Article 6.3.4.	Dispositions relatives aux fermes photovoltaïques	26
Article 6.3.5.	Débroussaillage	26
TITRE 7. DISPOSITIONS RELATIVES AUX OPERATIONS D'URBANISME GROUPE		29
ARTICLE 7.1.	ACCES ET VOIRIE	29
Article 7.1.1.	Voie de desserte périphérique	29
Article 7.1.2.	Voies internes	30
ARTICLE 7.2.	DESSERTE EN EAU	30
ARTICLE 7.3.	DEBROUSSAILLEMENT	30
ARTICLE 7.4.	DENSITE DE CONSTRUCTION	30
TITRE 8. DISPOSITIONS RELATIVES AUX CAMPINGS, PRL, AIRES D'ACCUEIL DES GENS DU VOYAGE, DEPOTS DE VEHICULES ET GARAGES DE CARAVANES		31
ARTICLE 8.1.	ACCES ET VOIRIE	31
Article 8.1.1.	Sorties	31
Article 8.1.2.	Voies internes	32
Article 8.1.2.1.	Voie interne périphérique	32
Article 8.1.2.2.	Voies internes principales et secondaires	32
ARTICLE 8.2.	AMENAGEMENT INTERNE	32
ARTICLE 8.3.	POINTS D'EAU	33
Article 8.3.1.1.	Réseau incendie	33
Article 8.3.1.2.	RIA	33
ARTICLE 8.4.	ZONES DE REFUGE	33
ARTICLE 8.5.	DISPOSITIONS CONSTRUCTIVES	34
ARTICLE 8.6.	RESERVES DE COMBUSTIBLE	35
Article 8.6.1.1.	Reserves de combustibles	35
Article 8.6.1.2.	Stockages de bouteilles de gaz et autres bouteilles sous pression	35
Article 8.6.1.3.	Bouteilles isolées	35
ARTICLE 8.7.	BARBECUES	35
TITRE 9. DISPOSITIONS RELATIVES AUX FERMES PHOTOVOLTAÏQUES		37
ARTICLE 9.1.	ACCES ET VOIRIE	37
ARTICLE 9.2.	POINTS D'EAU	37
ARTICLE 9.3.	DEBROUSSAILLEMENT	37
ARTICLE 9.4.	COUPURE GENERALE	38
TITRE 10. DISPOSITIONS CONSTRUCTIVES GENERALES		39
ARTICLE 10.1.	ENVELOPPES	39
ARTICLE 10.2.	OUVERTURES	39
ARTICLE 10.3.	COUVERTURES	39
ARTICLE 10.4.	CHEMINEES A FEU OUVERT	40
ARTICLE 10.5.	CONDUITES ET CANALISATIONS DIVERSES	40
ARTICLE 10.6.	GOUTTIERES ET DESCENTES D'EAU	40
ARTICLE 10.7.	AUVENTS	41
ARTICLE 10.8.	BARBECUES	41
ARTICLE 10.9.	RESERVES DE COMBUSTIBLE	41
ARTICLE 10.10.	PISCINES ET RESERVES D'EAU PRIVEES	42
TITRE 11. DISPOSITIONS RELATIVES A LA VOIRIE		43
ARTICLE 11.1.	DEFINITIONS	43
ARTICLE 11.2.	CARACTERISTIQUES TECHNIQUES	43
ARTICLE 11.3.	VOIES PRINCIPALES	44
ARTICLE 11.4.	VOIES SECONDAIRES	44
Article 11.4.1.	Voies à double issue sur une voie principale	44
Article 11.4.1.1.	Voie desservant 1 à 10 bâtiments de plus de 10 m ²	44
Article 11.4.1.2.	Voie desservant plus de 10 bâtiments de plus de 10 m ² ou un enjeu particulier	44

<i>Article 11.4.2. Voies sans issue à partir d'une voie principale</i>	44
Article 11.4.2.1. Voie desservant 1 à 10 bâtiments de plus de 10 m ²	45
Article 11.4.2.2. Voie desservant plus de 10 bâtiments de plus de 10 m ² ou un enjeu particulier	45
<i>Article 11.4.3. Voies à sens unique à partir d'une voie principale</i>	45
Article 11.4.3.1. Voie desservant 1 à 10 bâtiments de plus de 10 m ²	45
Article 11.4.3.2. Voie desservant plus de 10 bâtiments de plus de 10 m ² ou un enjeu particulier	45
ARTICLE 11.5. DESSERTTE DES CONSTRUCTIONS	45
TITRE 12. DISPOSITIONS RELATIVES A LA DEFENSE INCENDIE	47
ARTICLE 12.1. CARACTERISTIQUES TECHNIQUES	47
ARTICLE 12.2. DISPOSITIONS EXCEPTIONNELLES	48
ANNEXE 1 : TES ET AIRES DE RETOURNEMENT	50
ANNEXE 2 : VOIES	52
ANNEXE 3 : SIGNALISATION POTEAUX INCENDIES	56
ANNEXE 4 : IMPLANTATION DES HYDRANTS	57
ANNEXE 5 : PRISE D'EAU INCENDIE SUR PISCINE - SCHEMA DE PRINCIPE	58
ANNEXE 6 : CARTE DU ZONAGE REGLEMENTAIRE	59

Partie 1

Objet du règlement et définitions

Titre 1. Objet du règlement et définitions

Article 1.1. Objet du règlement

Le présent règlement s'applique à la totalité du territoire de la commune de Roumoules.

Son objectif est d'éviter l'aggravation des risques et autant que possible, de réduire la vulnérabilité des personnes et des biens exposés. En cela, il détermine :

- la réglementation applicable aux projets nouveaux :
 - les types de constructions, d'aménagements ou d'exploitations interdits,
 - les types de constructions, d'aménagements ou d'exploitations dont l'autorisation est soumise à des prescriptions particulières,
 - la réglementation applicable aux biens et activités existants, notamment les prescriptions applicables aux extensions, transformations, reconstructions,
 - les mesures de prévention et de sauvegarde incombant aux collectivités publiques et aux particuliers,
 - les recommandations qui n'ont pas force réglementaire mais qui peuvent utilement être prises en compte.

Article 1.2. Définition des zones

Le territoire sur lequel s'applique le P.P.R. est divisé en zones dont la définition est la suivante :

- **Zones rouges (R)** : Zones de risque très élevé, qu'aucune solution ne permet de diminuer suffisamment à court terme (débroussaillage compris), sur lesquelles le principe est l'inconstructibilité.
- **Zones bleues (Bn)** : Zones de risque relativement moindre, où le principe est la constructibilité sous conditions, sauf pour certaines activités qui restent interdites dans les zones B1.
- **Zones blanches** : Zones peu ou pas concernées par le risque d'incendies (PCR), pour lesquelles le simple respect des règles existantes est suffisant pour assurer un niveau de sécurité satisfaisant.

Article 1.3. Autres définitions

Article 1.3.1. Habitat non isolé

Un bâtiment d'habitation ou d'activité est reconnu comme non isolé s'il se situe à proximité d'au moins deux bâtiments d'habitation ou d'activité existants, et si la somme des distances par rapport à ces deux bâtiments existants est inférieure à 100 mètres.

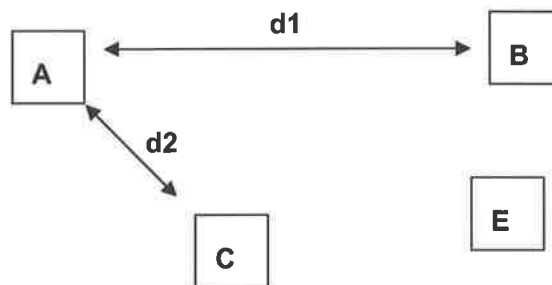

La construction A est non isolée si $d1 + d2 < 100m$.

Cette notion est indépendante de l'interprétation de la continuité éventuellement nécessaire en application des articles L145-3 et L146-4 du code de l'urbanisme.

Article 1.3.2. Coefficient d'Occupation du Sol

Une unité foncière dont une partie est classée en zone rouge et une partie en zone bleue est grevée d'une servitude empêchant l'implantation de certaines constructions sur la partie en zone rouge. Il n'en résulte pas une exclusion de la surface classée en zone rouge pour le calcul de la surface de plancher dès lors que la construction projetée est prévue sur la partie en zone bleue et respecte les dispositions applicables dans la dite zone : le coefficient d'occupation du sol s'applique à l'ensemble de l'unité foncière (y compris la partie classée en rouge) conformément aux dispositions du document d'urbanisme en vigueur.

Article 1.3.3. Opération d'urbanisme groupé

On entend par « opération d'urbanisme groupé » une opération d'urbanisme qui conduit à la création d'au moins 10 lots, réalisée dans le cadre de procédures telles que lotissements, permis de construire groupés, Zone d'Aménagement Concerté, Association Foncière Urbaine...

Article 1.3.4. Campings

On entend par « camping » un terrain aménagé, régulièrement autorisé et qui peut recevoir des tentes, caravanes, résidences mobiles de loisir ou habitations légères de loisirs.

Ne sont concernés par le présent règlement que les campings soumis à permis d'aménager, c'est-à-dire dont la capacité d'accueil dépasse 20 personnes ou 6 tentes,

caravanes ou résidences mobiles de loisirs (cf. articles L. 443-1 et R. 421-19 du code de l'urbanisme).

Article 1.3.5. Définition des types et des catégories d'Établissements Recevant du Public (E.R.P.)

Type	Définition
J	Structures d'accueil pour personnes âgées et personnes handicapées
L	Salles d'audition, de conférences, de réunions, de spectacles ou à usages multiples
M	Magasins de vente, centres commerciaux
N	Restaurants et débits de boissons
O	Hôtels et pensions de famille
P	Salles de danse et salles de jeux
R	Établissements d'éveil, d'enseignement, de formation, centres de vacances, centres de loisirs
S	Bibliothèques, centres de documentation
T	Salles d'expositions
U	Établissements sanitaires
V	Établissements de culte
W	Administrations, bureaux, banques
X	Établissements sportifs couverts
Y	Musées
PA	Établissements de plein air
CTS	Chapiteaux, tentes et structures
SG	Structures gonflables
PS	Parcs de stationnement couverts
GA	Gares accessibles au public
OA	Hôtels restaurants d'altitude
REF	Refuges de montagne

Les établissements sont, en outre, quel que soit leur type, classés en catégories, d'après l'effectif du public et du personnel (cf. article R*123-19 du code de la construction et de l'habitation). L'effectif du public est déterminé, suivant le cas, d'après le nombre de places assises, la surface réservée au public, la déclaration contrôlée du chef de l'établissement ou d'après l'ensemble de ces indications. Les règles de calcul à appliquer sont précisées, suivant la nature de chaque établissement, par le règlement de sécurité.

Les catégories sont les suivantes :

- 1ère catégorie : au-dessus de 1500 personnes ;
- 2e catégorie : de 701 à 1500 personnes ;
- 3e catégorie : de 301 à 700 personnes ;
- 4e catégorie : 300 personnes et au-dessous, à l'exception des établissements compris dans la 5e catégorie ;
- 5e catégorie : établissements faisant l'objet de l'article R. 123-14 dans lesquels l'effectif du public n'atteint pas le chiffre minimum fixé par le règlement de sécurité pour chaque type d'exploitation.

Article 1.4. Réglementations existantes

Le présent règlement ne se substitue pas aux réglementations existantes qui continuent à s'appliquer, notamment celles figurant :

- dans le code forestier au livre I - titre III, et aux arrêtés préfectoraux d'application en vigueur, notamment en ce qui concerne les **obligations légales de débroussaillage**,
- dans les documents d'urbanisme ou au Règlement National d'Urbanisme (articles R111-1 à R111-24-2 du code de l'urbanisme). L'article R111-2 en particulier est applicable dans tous les cas s'il s'avère que l'aggravation du risque induit ou subi d'incendie générée par un projet est de nature à porter atteinte à la sécurité publique.
- à l'arrêté interministériel du 31 janvier 1986 modifié relatif à la protection contre l'incendie dans les bâtiments,
- à l'arrêté du 25 juin 1980 modifié portant approbation des dispositions générales du règlement de sécurité contre les risques d'incendie et de panique dans les établissements recevant du public (ERP),
- à la circulaire interministérielle n° 465 du 10 décembre 1951 relative à la défense incendie.

Il vient en complément de ces réglementations et introduit des mesures nouvelles permettant de réduire la vulnérabilité des personnes et biens exposés.

Article 1.5. Effets du PPRIF

Le PPRIF vaut servitude d'utilité publique. À ce titre, il doit être annexé au plan local d'urbanisme, conformément à l'Article L126-1 du code de l'urbanisme, ou au plan d'occupation des sols en tenant lieu.

Partie 2
Dispositions applicables
par zone

Titre 2. Dispositions applicables en zone rouge (R)

Article 2.1. Occupations et utilisations du sol admises

Article 2.1.1. Constructions nouvelles

Les constructions suivantes sont admises :

- Les constructions **destinées à protéger la forêt contre l'incendie**, lorsqu'elles sont prévues par un plan de protection des forêts contre l'incendie, un plan de massif, un plan de gestion approuvé en cours de validité ou un plan d'aménagement (vigies notamment).
- Le **mobilier urbain**, les locaux techniques et équipements nécessaires aux services publics ou d'intérêt collectif, sans occupation permanente.
- Les **éoliennes** et les **fermes photovoltaïques**, sous réserve pour ces dernières d'un avis favorable du Service Départemental d'Incendie et de Secours (SDIS) et à condition de respecter les dispositions les « Dispositions relatives aux fermes photovoltaïques » (Titre 9).
- Les **antennes et relais** de télécommunications, à condition de disposer d'une desserte respectant les dispositions relatives à la voirie secondaire desservant 1 à 10 bâtiments de plus de 10 m² (cf. Titre 11).
- Les **bâtiments à usage agricole** (y compris châssis et serres) ou destinés à l'élevage ou au gardiennage d'animaux, à condition qu'ils n'induisent pas une présence humaine permanente notamment en période estivale, et à condition qu'ils soient disposés de manière optimale par rapport aux surfaces cultivées pouvant contribuer à leur protection, et sous réserve de respecter les « Dispositions constructives générales » (Titre 10).
- Les **bâtiments annexes**, tels que garages, abris de jardin, locaux techniques pour les piscines, attenants ou à proximité immédiate d'habitations implantées antérieurement à l'approbation du présent PPRIF et régulièrement autorisées, sous réserve de respecter les « Dispositions constructives générales » (Titre 10).
- Les **piscines et bassins**.

Les dessertes et réseaux suivants sont admis :

- Les **routes publiques**. La création de routes publiques sera soumise au respect des « Dispositions relatives à la voirie » (Titre 11).
- Les **dessertes forestières**.
- Les **voies ferrées**.
- Les **lignes électriques**, dans le strict respect des prescriptions de l'arrêté technique du 17 mai 2001 (notamment les articles 26, 36, 45bis et 59 bis), sous

réserve d'être enterrées ou réalisées en conducteurs isolés lorsque la tension est inférieure à 63 kV.

- Les **lignes téléphoniques**.
- Les canalisations, lignes ou **câbles souterrains**.

Article 2.1.2. Travaux exécutés sur des constructions existantes

Les **aménagements et travaux destinés à protéger contre les incendies** les constructions et installations existantes, les **travaux d'entretien** et de gestion courants ainsi que les travaux de mise aux normes des constructions implantées antérieurement à l'approbation du PPRIF et régulièrement autorisées, sont admis, à condition qu'ils soient réalisés en conformité avec les « Dispositions constructives générales » (Titre 10).

L'**extension** d'un bâtiment implanté antérieurement à l'approbation du PPRIF et régulièrement autorisé, est admise dans les limites de 20 % de la surface de plancher existante et autorisée, sans pouvoir dépasser 20 m², à condition de mettre la totalité du bâtiment en conformité avec les « Dispositions constructives générales » (Titre 10). Une seule extension sera admise.

La **réparation ou la reconstruction**, à l'identique au sens du code de l'urbanisme, de bâtiments implantés antérieurement à l'approbation du PPRIF et régulièrement autorisés, détruits ou démolis depuis moins de 10 ans, est admise sous réserve de réduire la vulnérabilité des bâtiments par la mise en conformité avec les « Dispositions constructives générales » (Titre 10). La mise en conformité avec les « Dispositions relatives à la voirie » (Titre 11) et les « Dispositions relatives à la défense incendie » (Titre 12) est également nécessaire, dans la limite de sa faisabilité financière (coût inférieur à 10 % de la valeur vénale ou estimée du bien avant destruction ou démolition).

Article 2.1.3. Travaux, installations et aménagements autres que ceux exécutés sur des constructions existantes

Sont admis :

- Les travaux ayant pour effet, dans un camping (au sens de la définition de l'Article 1.3.4) ou un Parc Résidentiel de Loisirs, de **modifier substantiellement la végétation**, à condition que les travaux conduisent à une réduction de la vulnérabilité.
- Les **installations nécessaires aux services publics** ou d'intérêt collectif sans occupation humaine permanente.
- La création et l'exploitation de **carrières**, mines, zones d'extraction ou de stockage de matériaux.
- L'aménagement de **plans d'eau** ou de retenue collinaires.

- Les aménagements et travaux **destinés à protéger la forêt contre l'incendie**, lorsqu'ils sont prévus par un plan de protection des forêts contre l'incendie, un plan de massif, un plan de gestion approuvé en cours de validité ou un plan d'aménagement.
- Les **activités agricoles et forestières**.
- **La création d'aires de stationnement ouvertes au public de moins de 50 places** (ou l'agrandissement jusqu'à cette limite), à condition de disposer d'une desserte respectant les dispositions relatives à la voirie secondaire desservant un enjeu particulier (cf. Titre 11).

Article 2.1.4. Démolitions

Toutes les démolitions sont admises.

Article 2.2. Utilisations et occupations du sol interdites

Toutes les utilisations ou occupations du sol nouvelles non visées à l'article Article 2.1 sont interdites.

Sont notamment interdits les changements de destination d'un bâtiment existant conduisant à une utilisation ou occupation du sol non visée à l'article Article 2.1.

Titre 3. Dispositions applicables en zone bleue de type B1

Article 3.1. Utilisations et occupations du sol interdites

Article 3.1.1. Constructions nouvelles

Les constructions suivantes sont interdites :

- Les **Établissements Recevant du Public de type O, R, U, J, CTS et SG, et de catégorie 1 à 3** (cf. Article 1.3.5)
- Les **installations** (notamment installations classées pour la protection de l'environnement = ICPE) **avec risque** d'explosion, de pollution, d'émanation de produits nocifs en cas de contact avec l'incendie
- Les Habitations Légères de Loisirs.

Article 3.1.2. Travaux exécutés sur des constructions existantes

Les travaux suivants sont interdits :

- Les changements de destination d'un bâtiment existant conduisant à l'une des catégories de constructions nouvelles interdites.

Article 3.1.3. Travaux, installations et aménagements autres que ceux exécutés sur des constructions existantes

Sont interdits :

- La création ou l'agrandissement d'un **camping** (au sens de la définition de l'Article 1.3.4).
- La création ou l'agrandissement d'un **Parc Résidentiel de Loisirs** ou d'un village de vacances classé en hébergement léger prévu par l'article L. 325-1 du code du tourisme.
- La création ou l'agrandissement d'**aires d'accueil des gens du voyage**.
- La création ou l'agrandissement de **dépôts de véhicules** et de **garages collectifs de caravanes** ou de résidences mobiles de loisirs, au-delà de dix unités contenues.
- La création ou l'agrandissement d'un **parc d'attraction**.
- Le **stationnement de caravane ou de résidence mobile pratiqué isolément** en dehors des campings (au sens de la définition de l'Article 1.3.4) et Parcs Résidentiels de Loisirs lorsque la durée de cette installation est supérieure à trois mois par an. Cette interdiction ne vise pas le remisage d'une seule

caravane par terrain portant une construction à usage d'habitation régulièrement autorisée.

Article 3.2. Occupations et utilisations du sol admises

Toutes les utilisations ou occupations du sol non visées à l'Article 3.1 sont admises sous réserve de l'observation des règles et prescriptions définies à :

- l'Article 3.2.1 pour les Constructions nouvelles,
- l'Article 3.2.2 pour les Travaux exécutés sur des constructions existantes,
- l'Article 3.2.3 pour les Travaux, installations et aménagements autres que ceux exécutés sur des constructions existantes.

Article 3.2.1. Constructions nouvelles

- Les constructions destinées à protéger la forêt contre l'incendie, le mobilier urbain, les locaux techniques et équipements nécessaires aux services publics ou d'intérêt collectif sans occupation permanente, ainsi que les éoliennes, sont admis sans prescriptions particulières.
- Les **antennes et relais** de télécommunications devront disposer d'une desserte respectant les dispositions relatives à la voirie secondaire desservant 1 à 10 bâtiments de plus de 10 m² (cf. Titre 11).
- Les **fermes photovoltaïques**, sous réserve d'un avis favorable du Service Départemental d'Incendie et de Secours (SDIS), devront respecter les dispositions les « Dispositions relatives aux fermes photovoltaïques » (Titre 9).
- Les **bâtiments à usage agricole** (y compris châssis et serres) ou destinés à l'élevage ou au gardiennage d'animaux sans nécessité d'une présence humaine permanente devront respecter les « Dispositions constructives générales » (Titre 10).
- Les **bâtiments annexes**, tels que garages, abris de jardin, locaux techniques pour les piscines, attenants ou à proximité immédiate d'habitations implantées antérieurement à l'approbation du présent PPRIF et régulièrement autorisées, devront respecter les « Dispositions constructives générales » (Titre 10).
- La création de **routes** publiques sera soumise au respect des « Dispositions relatives à la voirie » (Titre 11),
- Les **lignes électriques** devront strictement respecter les prescriptions de l'arrêté technique du 17 mai 2001 (notamment les articles 26, 36 et 59 bis). Les lignes électriques d'une tension inférieure à 63 kV devront en outre être enterrées ou réalisées en conducteurs isolés.

A l'exception des constructions nouvelles citées ci-dessus, **toutes les autres constructions nouvelles** devront remplir les critères relatifs à l'« Habitat non isolé » (Article 1.3.1) et respecter les « Dispositions constructives générales » (Titre 10), ainsi que les « Dispositions relatives à la voirie » (Titre 11) et les « Dispositions relatives à la défense incendie » (Titre 12).

Peuvent déroger à la règle sur l'« Habitat non isolé » (Article 1.3.1) les locaux servant à des activités industrielles, commerciales, professionnelles ou administratives, à condition qu'ils se situent dans des zones industrielles, zones artisanales ou zones d'activités réglementairement approuvées.

A contrario, les constructions suivantes sont soumises à des prescriptions particulières supplémentaires :

- Les **Établissements Recevant du Public** autorisés devront disposer d'une desserte respectant les dispositions relatives à la voirie secondaire desservant un enjeu particulier (cf. Titre 11).
- Les **installations classées pour la protection de l'environnement (ICPE)** autorisées devront disposer d'une desserte respectant les dispositions relatives à la voirie secondaire desservant un enjeu particulier (cf. Titre 11).
- Les **opérations d'urbanisme groupé** (au sens de la définition de l'Article 1.3.3) devront respecter les dispositions du Titre 7,

Article 3.2.2. Travaux exécutés sur des constructions existantes

- **Tous les travaux exécutés sur des constructions existantes, y compris les travaux d'entretien, de gestion courante, de mise aux normes, les travaux de réparation ou reconstruction, ainsi que les extensions,** devront être réalisés en conformité avec les « Dispositions constructives générales » définies au Titre 10.

En cas de **reconstruction suite à un sinistre ou à une démolition**, la mise en conformité avec les « Dispositions relatives à la voirie » (Titre 11) et les « Dispositions relatives à la défense incendie » (Titre 12) est également nécessaire, dans la limite de la faisabilité financière (coût inférieur à 10 % de la valeur vénale ou estimée du bien avant destruction ou démolition).

La **réparation ou la reconstruction**, à l'identique au sens du code de l'urbanisme, de bâtiments implantés antérieurement à l'approbation du PPRIF et régulièrement autorisés, détruits ou démolis depuis moins de 10 ans, peut déroger à la règle sur l'« Habitat non isolé » (Article 1.3.1).

- Les **changements de destination** devront être réalisés en respectant les prescriptions établies pour une construction nouvelle correspondant à la destination finale,
- Les **extensions** réalisées au-delà de 20 % de la surface de plancher existante et autorisée, ou qui dépassent 20 m², sont admises à condition de mettre la totalité du bâtiment en conformité avec les « Dispositions constructives générales » (Titre 10).

Article 3.2.3. Travaux, installations et aménagements autres que ceux exécutés sur des constructions existantes

- Les travaux ayant pour effet, dans un camping (au sens de la définition de l'Article 1.3.4) ou un Parc Résidentiel de Loisirs, de **modifier substantiellement la végétation**, ne devront pas conduire à une augmentation de la vulnérabilité.
- La création ou l'agrandissement d'une **aire de jeux et de sports** ou d'un **golf** sont autorisés sous réserve de disposer d'une desserte respectant les dispositions relatives à la voirie secondaire desservant un enjeu particulier (cf. Titre 11).
- La création ou l'agrandissement d'une **aire de stationnement ouverte au public** sont autorisés sous réserve de disposer d'une desserte respectant les dispositions relatives à la voirie secondaire desservant un enjeu particulier (cf. Titre 11).

Titre 4. Dispositions applicables en zone bleue de type B2

Article 4.1. Utilisations et occupations du sol admises

Toutes les utilisations et occupations du sol sont admises, sous réserve de l'observation des règles et prescriptions définies à :

- l'Article 4.1.1 pour les Constructions nouvelles,
- l'Article 4.1.2 pour les Travaux exécutés sur des constructions existantes,
- Article 4.1.3 pour les Travaux, installations et aménagements autres que ceux exécutés sur des constructions existantes.

Article 4.1.1. Constructions nouvelles

- Les constructions destinées à protéger la forêt contre l'incendie, le mobilier urbain, les locaux techniques et équipements nécessaires aux services publics ou d'intérêt collectif sans occupation permanente, ainsi que les éoliennes, sont admis sans prescriptions particulières.
- Les **antennes et relais** de télécommunications devront disposer d'une desserte respectant les dispositions relatives à la voirie secondaire desservant 1 à 10 bâtiments de plus de 10 m² (cf. Titre 11).
- Les **fermes photovoltaïques**, sous réserve d'un avis favorable du Service Départemental d'Incendie et de Secours (SDIS), devront respecter les dispositions les « Dispositions relatives aux fermes photovoltaïques » (Titre 9).
- Les **bâtiments à usage agricole** (y compris châssis et serres) ou destinés à l'élevage ou au gardiennage d'animaux ne faisant pas l'objet d'une occupation humaine permanente devront respecter les « Dispositions constructives générales » (Titre 10).
- Les **bâtiments annexes**, tels que garages, abris de jardin, locaux techniques pour les piscines, attenants ou à proximité immédiate d'habitations implantées antérieurement à l'approbation du présent PPRIF et régulièrement autorisées, devront respecter les « Dispositions constructives générales » (Titre 10).
- La création de **routes** publiques sera soumise au respect des « Dispositions relatives à la voirie » (Titre 11).
- Les **lignes électriques** devront strictement respecter les prescriptions de l'arrêté technique du 17 mai 2001 (notamment les articles 26, 36 et 59 bis).

A l'exception des constructions nouvelles citées ci-dessus, **toutes les autres constructions nouvelles** devront respecter les « Dispositions constructives générales » (Titre 10), ainsi que les « Dispositions relatives à la voirie » (Titre 11) et les « Dispositions relatives à la défense incendie » (Titre 12).

Les constructions suivantes sont soumises à des prescriptions particulières supplémentaires :

- Les **Établissements Recevant du Public** devront disposer d'une desserte respectant les dispositions relatives à la voirie secondaire desservant un enjeu particulier (cf. Titre 11).
- Les **installations classées** devront disposer d'une desserte respectant les dispositions relatives à la voirie secondaire desservant un enjeu particulier (cf. Titre 11). Les dispositions spécifiques éventuelles visant à réduire les risques liés à l'incendie seront contenues dans leur arrêté d'autorisation ou d'enregistrement ou leur récépissé de déclaration.
- Les nouvelles **opérations d'urbanisme groupé** (au sens de la définition de l'Article 1.3.3) devront respecter les dispositions du Titre 7.

Article 4.1.2. Travaux exécutés sur des constructions existantes

- Tous les **travaux** exécutés sur des constructions existantes, y compris les travaux d'entretien, de gestion courante, de mise aux normes, les travaux de réparation ou reconstruction suite à un sinistre ou à une démolition, ainsi que les extensions, devront être réalisés en conformité avec les « Dispositions constructives générales » définies au Titre 10.
- En cas de **reconstruction suite à un sinistre ou à une démolition**, la mise en conformité avec les « Dispositions relatives à la voirie » (Titre 11) et les « Dispositions relatives à la défense incendie » (Titre 12) est également nécessaire, dans la limite de la faisabilité financière (coût inférieur à 10 % de la valeur vénale ou estimée du bien avant destruction ou démolition).
- Les **changements de destination** devront être réalisés en respectant les prescriptions établies pour une construction nouvelle correspondant à la destination finale.

Article 4.1.3. Travaux, installations et aménagements autres que ceux exécutés sur des constructions existantes

- Les **campings** (au sens de la définition de l'Article 1.3.4), les **Parcs Résidentiels de Loisirs** ou autres installations de même nature, les **aires d'accueil des gens du voyage**, ainsi que les **dépôts de véhicules** et les **garages de caravanes** et réalisations de même nature devront être réalisés en conformité avec les dispositions du Titre 8.
- Les **parcs d'attraction** devront disposer d'une desserte respectant les dispositions relatives à la voirie secondaire desservant un enjeu particulier (cf. Titre 11).
- Les travaux ayant pour effet, dans un camping (au sens de la définition de l'Article 1.3.4) ou un Parc Résidentiel de Loisirs, de **modifier substantiellement la végétation**, ne devront pas conduire à une augmentation de la vulnérabilité.

- La création ou l'agrandissement d'une **aire de jeux et de sports** ou d'un **golf** sont autorisés sous réserve de disposer d'une desserte respectant les dispositions relatives à la voirie secondaire desservant un enjeu particulier (cf. Titre 11).
- La création ou l'agrandissement d'une **aire de stationnement ouverte au public** sont autorisés sous réserve de disposer d'une desserte respectant les dispositions relatives à la voirie secondaire desservant un enjeu particulier (cf. Titre 11).

Titre 5. Dispositions applicables en zone blanche ou « peu concernée par le risque » (PCR)

Article 5.1. Occupations et utilisations du sol admises

Toutes les utilisations et occupations du sol sont admises sans conditions ni prescriptions particulières, dans la seule et stricte limite du respect des réglementations existantes, notamment celles rappelées à l'Article 1.4.

Partie 3
**Mesures de prévention,
de protection et de sauvegarde**

Titre 6. Mesures de prévention, de protection et de sauvegarde

Article 6.1. Travaux d'équipement collectif

Lors de l'évaluation des risques existants sur la commune de Roumoules, il est apparu que certains quartiers présentent actuellement des moyens de défense améliorables afin de garantir la sécurité des habitants et des secours en cas d'incendie. C'est pourquoi un certain nombre de travaux indispensables sont recommandés par le présent PPRIF :

- Mises aux normes des points d'eau existants pour consolider le maillage communal y compris dans les zones moins exposées au risque d'incendies conformément aux dispositions du Titre 12.
- Création de points d'eau pour compléter le maillage communal y compris dans les zones moins exposées au risque d'incendies conformément aux dispositions du Titre 12.
- Création d'aires de retournement en bout des impasses non encore équipées y compris dans les zones moins exposées au risque d'incendies conformément aux dispositions de l'ANNEXE 1.

Article 6.2. Plan communal de sauvegarde

En application de l'article 8 du décret n°2005-1156 du 13 septembre 2005 relatif au plan communal de sauvegarde et pris pour application de l'article 13 de la loi n° 2004-811 du 13 août 2004 de modernisation de la sécurité civile (codifié depuis en l'article L731-3 du code de la sécurité intérieure), la commune doit élaborer un plan communal de sauvegarde dans un délai de 2 ans à compter de la date d'approbation du présent PPRIF.

Article 6.3. Mesures relatives à l'aménagement et l'utilisation de l'existant

Article 6.3.1. Constructions

Dans les zones R, B0, B1 et B2 :

- Il est recommandé aux propriétaires de constructions existantes à la date d'approbation du présent PPRIF de respecter au mieux toutes les « Dispositions constructives générales » (Titre 10) de nature à améliorer la résistance de leur construction.
- Les mesures relatives au curage régulier des aiguilles et feuillage sur les toits (Article 10.3) et dans les gouttières (Article 10.6) sont rendues obligatoires et sont d'application immédiate à compter de l'approbation du présent PPRIF.
- Les mesures relatives aux réserves de combustible sont rendues obligatoires et devront être réalisées, conformément à l'Article 10.9, dans un délai de 5 ans à compter de la date d'approbation du présent PPRIF.

Article 6.3.2. Opérations d'urbanisme groupé

Dans les zones R, B0, B1 et B2 :

- L'accès aux issues principales et secondaires ainsi que la circulation sur les voies internes des opérations d'urbanisme groupé (au sens de la définition de l'Article 1.3.3) existantes devront être assurés en tout temps et en toutes conditions aux services de secours. A cet effet, tous les portails ou barrières limitant ce passage seront équipés d'un dispositif permettant leur déverrouillage par les services de secours. Cette mesure est obligatoire et devra être réalisée dans un délai de 5 ans à compter de la date d'approbation du présent PPRIF.
- Il est recommandé pour toutes les opérations d'urbanisme groupé existantes de réaliser une mise aux normes afin de tendre vers les « Dispositions relatives aux nouvelles opérations d'urbanisme groupé » définies au Titre 7.

Article 6.3.3. Campings, PRL, aires d'accueil des gens du voyage, dépôts de véhicules et garages de caravanes

Dans les zones R, B0, B1 et B2, les campings (au sens de la définition de l'Article 1.3.4), les Parcs Résidentiels de Loisirs ou autres installations de même nature, les aires d'accueil des gens du voyage, ainsi que les dépôts de véhicules et les garages de caravanes et réalisations de même nature, existants à la date d'approbation du présent PPRIF, devront obligatoirement se mettre en conformité avec l'ensemble du Titre 8 à l'exception de l'article 8.5 dans un délai de 5 ans à compter de la date d'approbation du présent PPRIF.

Si l'ensemble des mesures fixées au Titre 9 semblent de pas pouvoir être mis en œuvre à un coût économique et écologique acceptable, l'exploitant devra faire réaliser une étude comprenant un diagnostic et des propositions visant à optimiser la préservation des vies humaines et la limitation de la propagation du feu. Cette étude, réalisée par un bureau d'étude compétent en la matière, sera transmise au maire dans un délai de 2 ans à compter de la date d'approbation du présent PPRIF. Ce dernier intègrera les résultats de l'étude à l'arrêté de prescriptions prévu à l'article R125-15 du code de l'environnement (rappelé à l'article 7.2.4 du présent règlement).

Article 6.3.4. Dispositions relatives aux fermes photovoltaïques

Dans les zones R, B0, B1 et B2, les fermes photovoltaïques existantes à la date d'approbation du présent PPRIF devront obligatoirement se mettre en conformité, dans un délai de 5 ans à compter de la date d'approbation du présent PPRIF, avec les dispositions suivantes :

- Le portail d'entrée au site sera équipé d'un dispositif permettant son déverrouillage par les services de secours. A défaut, l'exploitant sera responsable de garantir l'accès aux secours en cas de besoin.
- Le site sera entouré d'une voie périphérique permettant l'accès des moyens de lutte à l'interface entre le site et son environnement, respectant les dispositions relatives aux voies secondaires desservant un enjeu particulier (cf. Titre 11).
- La défense incendie du site devra être assurée par des points d'eau répondant aux caractéristiques énoncées au Titre 12. En termes de distance, il sera toléré l'implantation d'un hydrant tous les 400 mètres au niveau de la voie périphérique.
- Débroussaillage et maintien en état débroussaillé de la totalité du site et de ses abords sur une profondeur de 50 mètres.

Article 6.3.5. Débroussaillage

Les obligations de débroussaillage imposées par le code forestier et l'arrêté préfectoral d'application en vigueur sont étendues à l'ensemble des zones R, B0, B1 et B2 définies par le zonage réglementaire du présent PPRIF.

Par ailleurs, dans ces zones, sont proscrites les plantations nouvelles à moins de 3 m d'un bâtiment ou de manière continue sur plus de 15 m des espèces très combustibles suivantes : mimosas, eucalyptus et toutes les espèces résineuses (telles que cyprès, thuyas, pins,..). Il est fortement recommandé de remplacer les plantations existantes de telles espèces par des espèces moins combustibles.

En outre, il est recommandé aux propriétaires de favoriser la mutualisation du débroussaillage.

Il est recommandé à la commune d'initier une politique d'appui à la réalisation des obligations de débroussaillage, complétées le cas échéant par la mise en place de coupures de combustibles collectives équipées pour la lutte.

Partie 4

Dispositions techniques

Titre 7. Dispositions relatives aux opérations d'urbanisme groupé

La définition des opérations d'urbanisme groupé est donnée à l'Article 1.3.3.

Application des dispositions du présent titre :

- Aux opérations nouvelles : cf. Titre 3 et Titre 4.

Il est rappelé qu'aucun permis de construire individuel ne pourra être accordé tant que toutes les prescriptions figurant au présent titre ne sont pas réalisées, en particulier le débroussaillage de l'intégralité des parcelles dans les cas prévus par le code forestier.

- Aux opérations existantes : cf. Article 6.3.2.

Article 7.1. Accès et voirie

Article 7.1.1. Voie de desserte périphérique

Une voirie devra être créée sur tout le pourtour de l'opération derrière la première rangée de constructions, chacune d'entre elles devant être implantée à moins de 30 mètres de ladite voirie.

Cette voie constituera la voie de desserte de l'opération concernée.

Elle sera conçue conformément aux dispositions relatives aux voies secondaires desservant plus de 10 bâtiments de plus de 10 m² (cf. Titre 11), et devra déboucher sur une desserte respectant les dispositions relatives à la voirie secondaire desservant un enjeu particulier (cf. Titre 11) par au moins un accès.

Il est fortement recommandé que ces accès soient au moins au nombre de deux et se situent aux extrémités opposées de la zone par rapport au sens privilégié de propagation de l'incendie (côtés opposés par rapport au vent dominant et/ou par rapport à la pente du terrain).

En outre, cette voie périphérique sera raccordée, s'il en existe, à celles des secteurs urbanisés contigus afin de constituer la voie périphérique de l'ensemble de la zone urbanisée. S'il n'existe pas de constructions contiguës, des réservations devront être réalisées en prévision d'un raccordement avec les voies périphériques futures.

En zone B2, après avis du SDIS, il pourra être admis que la voie périphérique soit réalisée devant la première rangée de constructions, sous réserve du maintien d'une bande débroussaillée et non construite d'une largeur de 50 mètres séparant cette voie de l'espace naturel.

La zone débroussaillée autour de l'opération sera accessible depuis la voie périphérique par des voies non clôturées d'au moins 3 mètres de large, espacées de 100 mètres au plus les unes des autres.

Article 7.1.2. Voies internes

Les autres voies internes de l'opération devront respecter les dispositions relatives aux voies secondaires desservant de 1 à 10 bâtiments de plus de 10 m² (cf. Titre 11). Elles seront de préférence à double issue sur la voie de desserte périphérique.

L'accès à l'opération et la circulation sur sa voie de desserte périphérique et ses voies internes devront être assurés en tout temps et en toutes conditions aux services de secours. A cet effet, tous les portails ou barrières limitant ce passage seront équipés d'un dispositif permettant leur déverrouillage par les services de secours.

Article 7.2. Desserte en eau

L'ensemble de l'opération sera équipé de points d'eau répondant aux « Dispositions relatives à la défense incendie » définies au Titre 12.

Article 7.3. Débroussaillage

Il est rappelé que conformément au code forestier, outre le débroussaillage de l'intégralité des parcelles dans les cas prévus à l'article L134-6, toute opération nouvelle d'aménagement mentionnée au titre I du livre III et au chapitre II du titre IV du livre IV du code de l'urbanisme située en zone réglementée par le présent PPRIF (hors zone PCR) comportera obligatoirement dans son périmètre une bande de terrain non bâtie à maintenir en état débroussaillé (articles L131-18 et R131-17). La largeur de cette bande de terrain est fixée à 50 mètres.

Article 7.4. Densité de construction

Une densité minimale de cinq bâtiments à l'hectare devra être obtenue sur le territoire concerné par le projet.

Titre 8. Dispositions relatives aux campings, PRL, aires d'accueil des gens du voyage, dépôts de véhicules et garages de caravanes

Les dispositions du présent Titre s'appliquent :

- aux campings (au sens de la définition de l'Article 1.3.4), aux Parcs Résidentiels de Loisirs et aux autres installations de même nature, aux aires d'accueil des gens du voyage (désignés sous le vocable « aires de camping / d'accueil »),
- aux dépôts de véhicules, aux garages, abris, gardiennages de caravanes, de camping-cars, de résidences mobiles de loisirs et autres réalisations de même nature (désignées sous le vocable « dépôts de véhicules / caravanes »).

Application des dispositions du présent titre :

- Aux « aires de camping / d'accueil » et « dépôts de véhicules / caravanes » nouveaux : cf. Titre 3 et Titre 4.
- Aux « aires de camping / d'accueil » et « dépôts de véhicules / caravanes » existants : cf. **Erreur ! Source du renvoi introuvable.**

Article 8.1. Accès et voirie

Article 8.1.1. Sorties

Les « « dépôts de véhicules / caravanes » et les « aires de camping / d'accueil » devront disposer d'une desserte répondant a minima aux dispositions relatives aux voies secondaires desservant un enjeu particulier (cf. Titre 11).

Les « aires de camping / d'accueil » devront disposer de sorties permettant, en cas de sinistre, l'évacuation des usagers sur ces voies. Ces sorties devront répondre aux prescriptions suivantes :

- Largeur minimale de 5 mètres sans que le portail ne constitue un rétrécissement
- Nombre déterminé comme ci-dessous :
 - De 1 à 25 emplacements : 1 sortie
 - De 26 à 125 emplacements : 2 sorties
 - De 126 à 250 emplacements : 3 sorties augmentées d'une sortie supplémentaire par fraction ou tranche de 250 emplacements
- Leurs débouchés seront obligatoirement sur des voies différentes ou à défaut espacées au minimum de 200 mètres sous réserve que la voie de débouché ne soit pas en sens unique.

- Un tiers d'entre elles, et au moins une, seront obligatoirement opposées au sens privilégié de propagation de l'incendie (cotés opposés au vent dominant et/ou par rapport à la pente du terrain).
- Si ces sorties sont maintenues closes pendant l'exploitation normale de l'installation, leur ouverture devra être assurée à tout moment par l'exploitant dans un délai n'excédant pas 10 minutes.

Article 8.1.2. Voies internes

Article 8.1.2.1. Voie interne périphérique

Lorsque le nombre de sorties définies à l'Article 8.1.1 est insuffisant ou s'il n'est pas possible de les répartir judicieusement, l'ensemble de l'« aire de camping / d'accueil » sera ceinturée intérieurement par une voirie périphérique reliée aux sorties et conçue conformément aux dispositions relatives aux voies secondaires desservant un enjeu particulier (cf. Titre 11).

Article 8.1.2.2. Voies internes principales et secondaires

Les « dépôts de véhicules / caravanes » seront divisés en espaces de 1000 m² maximum séparés entre eux, ainsi que des limites du terrain, par des voies respectant les dispositions relatives aux voies secondaires desservant un enjeu particulier (cf. Titre 11).

Pour les « aires de camping / d'accueil » :

- Les voies internes principales respecteront les dispositions relatives aux voies secondaires desservant un enjeu particulier (cf. Titre 11). Elles relieront entre elles les « Sorties » définies à l'Article 8.1.1. A défaut elles seront à double issue sur la « Voie interne périphérique » définie à l'Article 8.1.2.1. Aucune des voies principales ne sera en cul de sac.
- Les voies internes secondaires respecteront les dispositions relatives à la voirie secondaire desservant de 1 à 10 bâtiments de plus de 10 m² (cf. Titre 11), avec comme issues une voie interne principale ou la « Voie interne périphérique » définie à l'Article 8.1.2.1.
- Toutes les voies seront fléchées à chaque intersection en indiquant la sortie la plus proche et seront maintenues libres en permanence.

Article 8.2. Aménagement interne

Il est fortement recommandé que les « dépôts de véhicules / caravanes » soient divisés en secteurs de 20 à 25 mètres de côté par des murs en matériau M0 de degré coupe-feu une heure au moins et dépassant, tant en hauteur qu'en longueur, d'au moins 0,50 mètre les matériels stockés.

Article 8.3. Points d'eau

Article 8.3.1.1. Réseau incendie

La défense incendie des « aires de camping / d'accueil » et des « dépôts de véhicules / caravanes » doit être assurée par des points d'eau répondant aux caractéristiques énoncées au Titre 12.

Les points d'eau seront implantés tous les 200 mètres maximum le long des voies internes de façon à ce que tous les points du terrain soient à une distance maximale de 150 mètres de l'un d'eux.

Un poteau d'incendie sera obligatoirement implanté à proximité de chacune des « Sorties » définies à l'Article 8.1.1.

Tous les poteaux d'incendie seront en permanence dégagés et accessibles aux engins d'incendie.

Article 8.3.1.2. RIA

L'ensemble de « l'aire de camping / d'accueil » ou du « dépôt de véhicules / caravanes » doit être pourvu de Robinets d'Incendie Armés (RIA) munis de tuyaux de diamètre 25 mm répondant aux normes NF EN 671-1 et NF S 62-201 et aux prescriptions suivantes :

- Alimentation par des canalisations d'eau sous pression
- Débit général permettant l'utilisation simultanée de 8 4 RIA
- Pression minimum au RIA le plus défavorisé : 2,5 bars (0,25 Mpa)
- Leur nombre et leur position sont déterminés de façon à ce que tous les points du terrain puissent être atteints par au moins deux jets
- Sur chacun d'eux sera apposée une plaque avec la mention « Réserve Incendie »

A titre exceptionnel et après avis du SDIS, certaines adaptations mineures à ces prescriptions pourront être accordées. En particulier, la réserve d'eau servant à l'alimentation des RIA pourra éventuellement être constituée par une piscine, sous réserve qu'aucune manipulation autre que la manœuvre du volant d'ouverture du RIA ne soit nécessaire pour sa mise en œuvre.

Si une station de pompage est nécessaire, celle-ci doit pouvoir fonctionner en l'absence de distribution électrique externe.

Tous les RIA seront dégagés et accessibles en toutes circonstances.

Article 8.4. Zones de refuge

Les « aires de camping / d'accueil » ne comportant pas un nombre suffisant de « Sorties » définies à l'Article 8.1.1, devront disposer de bâtiments constituant des zones de refuge permettant d'accueillir et de protéger les usagers en cas d'incendie les menaçant.

Les bâtiments servant de zone de refuge peuvent ne pas avoir pour unique vocation l'accueil du public en cas d'incendie. Ils peuvent faire partie des aménagements propres à l'installation (restaurant, salle d'animation...)

Dans ce cas, les dispositions du présent article viennent en complément de celles qui leur sont individuellement applicables au titre du règlement de sécurité contre l'incendie relatif aux établissements recevant du public.

La capacité totale d'accueil des zones de refuge devra permettre la mise à l'abri du nombre de personnes correspondant à celui des emplacements non pris en compte dans le calcul du nombre de « Sorties » définies à l'Article 8.1.1. L'effectif maximal admissible est de 2 personnes par m² libre de mobilier.

Chaque bâtiment abritant une zone de refuge sera situé :

- A moins de 200 mètres de chaque emplacement qu'il dessert (plusieurs zones de refuges seront créées si nécessaire)
- A moins de 50 mètres d'une voie interne principale telle que définie à l'Article 8.1.2.2.

Aucun emplacement n'est admis dans une zone de 10 mètres de profondeur tout autour des bâtiments servant de zones de refuge.

Les bâtiments abritant une zone de refuge devront répondre aux dispositions suivantes :

- Etre conforme aux « Dispositions constructives générales » (Titre 10).
- Disposer d'un local accessible aux personnes en situation de handicap.
- Disposer à l'intérieur d'au minimum 1 « RIA » tel que défini à l'Article 8.3.1.2.
- Disposer d'un éclairage de sécurité conforme aux dispositions de la Section 3 du Chapitre 8 du règlement de sécurité contre l'incendie relatif aux établissements recevant du public.
- Porter un panneau bien visible portant l'inscription en blanc sur fond vert « Zone de refuge Incendie ».

Article 8.5. Dispositions constructives

Tous les bâtiments communs des « aires de camping / d'accueil » devront être conformes aux dispositions qui leurs sont applicables au titre du règlement de sécurité contre l'incendie relatif aux établissements recevant du public ainsi qu'à celles du Titre 10 du présent règlement relatives aux « Dispositions constructives générales ».

Article 8.6. Réerves de combustible

Article 8.6.1.1. Réerves de combustibles

Les dispositions concernant les réserves de combustibles (Article 10.9) sont applicables dans l'ensemble des « aires de camping / d'accueil » et des « dépôts de véhicules / caravanes ».

Article 8.6.1.2. Stockages de bouteilles de gaz et autres bouteilles sous pression

Les stockages de bouteilles de gaz ou autres bouteilles sous pression seront entreposés dans des locaux réservés à cet effet ayant les caractéristiques suivantes :

- Eloignement d'au moins 10 mètres de toute construction
- Mur en matériau M0 de degré coupe-feu deux heures au moins. Le mur dépassera de 1 mètre au moins la hauteur maximale du stockage.
- Porte pare-flamme ¼ d'heure au moins s'ouvrant vers l'extérieur.
- Ouverture grillagée de dimensions minimales 10 cm x 10 cm ménagée au ras du sol.
- Toiture légère ou à l'air libre.
- Zone exempte de tous végétaux et matériaux combustibles sur une distance de 5 mètres au moins mesurée à partir du mur.

La capacité globale des réserves de gaz est limitée pour la somme des capacités nominales des contenants à :

- 1 400 kg pour le propane
- 520 kg pour le butane

Article 8.6.1.3. Bouteilles isolées

Les caravanes, camping-cars et autres installations de même nature stationnés dans les « dépôts de véhicules / caravanes » ne devront pas contenir de bouteilles de gaz ou bouteilles sous pression.

Dans les « aires de camping / d'accueil », les bouteilles de gaz alimentant les bungalows ou tous types d'installation fixe de même nature seront protégées par un muret en matériau M0 de degré coupe-feu une heure au moins, dépassant en hauteur de 0,50 mètre au moins l'ensemble du dispositif.

Article 8.7. Barbecues

Les barbecues individuels à flamme nue sont interdits.

Une construction collective réservée à cet usage peut être réalisée sous les réserves suivantes :

- être située à plus de 100 mètres d'une zone non débroussaillée

- être éloignée des houppiers des arbres d'au moins 5 mètres
- être située à plus de 10 mètres de toute tente, caravane, habitation légère de loisirs ou autre installation de même nature
- être située sur une aire incombustible sur une distance d'au moins 20 mètres tout autour.
- être située à moins de 10 mètres d'un « RIA » défini à Article 8.3.1.2.
- être munie d'une grille fine située en partie haute du conduit de fumée afin d'empêcher toutes projections de particules incandescentes.
- être munie d'un dispositif permettant de couvrir le foyer.

Les barbecues électriques sont autorisés.

Les barbecues à gaz sont admis dès lors que la coupure de gaz est effective en cas de renversement.

Titre 9. Dispositions relatives aux fermes photovoltaïques

Application des dispositions du présent titre :

- Aux fermes nouvelles : cf. Titre 2, Titre 3 et Titre 4.
- Aux fermes existantes : cf. Article 6.3.4.

Article 9.1. Accès et voirie

Le site devra disposer d'une desserte respectant les dispositions relatives à la voirie secondaire desservant un enjeu particulier (cf. Titre 11).

Le portail d'entrée au site sera équipé d'un dispositif permettant son déverrouillage par les services de secours. A défaut, l'exploitant sera responsable de garantir l'accès aux secours en cas de besoin.

Le site sera entouré d'une voie périphérique permettant l'accès des moyens de lutte à l'interface entre le site et son environnement, respectant les dispositions relatives aux voies secondaires desservant un enjeu particulier (cf. Titre 11).

Le site sera par ailleurs quadrillé de voies de circulation internes respectant les dispositions relatives à la voirie secondaire (Article 11.4), et permettant :

- d'accéder à chaque construction du site (hors panneaux eux-mêmes).
- d'accéder aux points d'eau
- d'atteindre tout point du site à moins de 100 mètres.

Article 9.2. Points d'eau

La défense incendie du site devra être assurée par des points d'eau répondant aux caractéristiques énoncées au Titre 12.

Les points d'eau seront implantés tous les 200 mètres maximum le long des voies internes de façon à ce que tous les points du terrain soient à une distance maximale de 150 mètres de l'un d'eux.

Tous les points d'eau seront en permanence dégagés et accessibles aux engins d'incendie.

Article 9.3. Débroussaillage

Débroussaillage et maintien en état débroussaillé de la totalité du site et de ses abords sur une profondeur de 50 mètres.

Existence sur tout le pourtour du site d'une bande incombustible (totalement exempte de végétation) de 10 mètres de large (largeur de la voie périphérique prescrite à l'Article 9.1 comprise).

Article 9.4. Coupure générale

Une coupure générale simultanée de l'ensemble des onduleurs, éventuellement complétée par d'autres coupures de type coup de poing judicieusement réparties, sera mise en place.

La coupure générale devra se situer selon le cas, soit au niveau du PC sécurité, soit à proximité de l'entrée immédiate, à une hauteur supérieure à 2,5 mètres.

Cette coupure devra être bien visible et identifiée par la mention « Coupure réseau Photovoltaïque – Attention panneaux encore sous tension » en lettre blanches sur fond rouge.

Titre 10. Dispositions constructives générales

Application des dispositions du présent titre :

- Aux bâtiments nouveaux : cf. Titre 2, Titre 3 et Titre 4.
- Aux bâtiments existants : cf. Article 6.3.1.

La nature et les conditions d'exécution des techniques de prévention prises pour l'application du présent règlement sont définies et mises en œuvre sous la responsabilité du maître d'ouvrage et du maître d'œuvre concernés par les constructions, travaux et installations visés.

Ces dispositions viennent en complément de celles imposées par ailleurs par le règlement de sécurité contre l'incendie relatif aux établissements recevant du public et aux immeubles d'habitation.

Article 10.1. Enveloppes

L'enveloppe des bâtiments doit être constituée par des murs en dur présentant une résistance de degré coupe feu 1 heure. Les revêtements de façades doivent présenter un critère de réaction au feu M0, y compris pour la partie de façades incluses dans le volume des vérandas.

Article 10.2. Ouvertures

Toutes les baies et ouvertures, y compris celles incluses dans le volume des vérandas, et y compris les velux, doivent :

- Soit être en matériaux de catégorie M0 ou M1 équipés d'éléments verriers pare flamme de degré une demi-heure
- Soit pouvoir être occultées par des dispositifs de volets, rideaux, ou toutes autres dispositions à faire approuver par le SDIS avant leur mise en place, permettant à l'ensemble des éléments constituant ainsi la baie ou l'ouverture de présenter globalement une résistance de degré coupe-feu ½ heure.

Dans tous les cas, les jointures devront assurer un maximum d'étanchéité.

Les ouvertures d'aération seront équipées de grilles en matériau M0 ou M1.

Article 10.3. Couvertures

Les revêtements de couverture doivent être classés en catégorie M0 - ou équivalents européens- y compris les parties de couverture incluses dans le volume des vérandas.

Toutefois, les revêtements de couverture classés en catégorie M1, M2, M3 - ou équivalents européens - peuvent être utilisés s'ils sont établis sur un support continu en matériau incombustible ou tout autre matériau reconnu équivalent par le Comité d'Etude et de Classification des Matériaux et des éléments de construction par rapport au danger d'incendie.

Il ne devra pas y avoir de partie combustible à la jonction entre la toiture et les murs.

Les aérations des combles seront en matériau M0 ou M1 et munies d'un grillage fin de nature à empêcher l'introduction de projections incandescentes.

Les dispositifs de désenfumage en toiture pourront être réalisés en matériaux de catégorie M2 - ou équivalents européens, dans la stricte limite quantitative des obligations réglementaires éventuelles.

Les dispositifs d'éclairage naturel en toiture, dômes zénithaux, lanterneaux, bandes d'éclairage, pourront être réalisés en matériaux de catégorie M2 - ou équivalents européens.

L'ensemble des dispositifs de désenfumage et d'éclairage en toiture ne doit pas dépasser 25 % de la surface totale de la toiture.

De plus, aucune végétation (branches d'arbres) ne doit surplomber ces dispositifs, ni s'en approcher à moins de 3 mètres.

Les toitures seront régulièrement curées des aiguilles et feuillages s'y trouvant pour prévenir les risques de mise à feu.

Article 10.4. Cheminées à feu ouvert

Les conduits extérieurs :

- Seront réalisés en matériau M0 présentant une résistance de degré coupe feu ½ heure depuis leur débouché en toiture jusqu'au niveau du clapet et munis d'un pare-étincelles en partie supérieure.
- Seront équipés d'un dispositif d'obturation stable au feu actionnable depuis l'intérieur de la construction, et de nature à empêcher l'introduction de projections incandescentes;

Article 10.5. Conduites et canalisations diverses

Les conduites et canalisations extérieures apparentes desservant l'habitation doivent présenter une résistance de degré coupe feu ½ heure.

Article 10.6. Gouttières et descentes d'eau

Les gouttières et descentes d'eau doivent être réalisées en matériaux M1 minimum.

Elles seront régulièrement curées des aiguilles et feuillages s'y trouvant pour prévenir les risques de mise à feu des toitures et des combles.

Article 10.7. Auvents

Les toitures seront réalisées en matériau M1 minimum et ne traverseront pas les murs d'enveloppe de la construction.

Article 10.8. Barbecues

Les barbecues fixes constituant une dépendance d'habitation, doivent être équipés de dispositifs pare étincelles et de bac de récupération des cendres, et être situés hors de l'aplomb de toute végétation.

Article 10.9. Réserves de combustible

Les citernes ou réserves d'hydrocarbures liquides ou liquéfiés seront enfouies conformément aux règles régissant ces installations.

Les conduites d'alimentation depuis ces citernes jusqu'aux constructions seront également enfouies à une profondeur réglementaire - aucun passage à l'air libre ne sera maintenu.

Toutefois, si l'enfouissement des citernes et des canalisations s'avère techniquement difficilement réalisable (sols rocheux...), celles-ci devront être ceinturées selon les prescriptions suivantes :

- Mur en matériau M0 de degré coupe-feu deux heures au moins. Le mur dépassera de 0,50 mètre au moins la hauteur des orifices des soupapes de sécurité.
- Porte éventuelle : pare-flamme ¼ d'heure au moins s'ouvrant vers l'extérieur.
- Ouverture grillagée de dimensions minimales 10 cm x 10 cm ménagée au ras du sol.
- Toiture légère ou à l'air libre.
- Zone exempte de tous végétaux et matériaux combustibles sur une distance de 5 mètres au moins mesurée à partir du mur.

Les bouteilles de gaz seront protégées par un muret en matériau M0 de degré coupe-feu une heure au moins, dépassant en hauteur de 0,50 mètre au moins l'ensemble du dispositif.

Les réserves et stockages de combustible non enterrés (stockages de bois y compris) seront éloignés d'au moins 10 mètres de toute construction.

Article 10.10. Piscines et réserves d'eau privées

Pour les habitations disposant d'une réserve d'eau (piscine, bassin, réservoir), il est recommandé d'acquérir et de maintenir en bon état de marche une motopompe de 15 m³/h de débit, actionnée par un moteur thermique, susceptible d'alimenter une lance de 40/14 avec l'aide de tuyaux de 45 mm de diamètre et d'une longueur suffisante pour que tout point de la construction puisse être atteint par le jet de la lance. Cet équipement sera remisé dans un coffre ou une construction incombustible.

Par ailleurs, les propriétaires de piscine d'un volume $\geq 30 \text{ m}^3$ souhaitant mettre cette eau à disposition des moyens de lutte pourront prévoir l'un des aménagements suivants :

- Garantir l'accessibilité aux engins d'incendie, sur une aire d'aspiration de 8 m x 4 m, supportant un engin de 19 tonnes avec une dénivelée maximale entre le fond du réservoir et le point d'aspiration le plus haut de 5 mètres.
- Piquer sur les tuyauteries de fond un tuyau de $\varnothing 100 \text{ mm}$ raccordé à une vanne raccord de type DSP $\varnothing 100\text{mm}$ (selon le schéma de principe fourni à l'ANNEXE 5 : prise d'eau incendie sur piscine - schéma de principe) placée en un lieu accessible à un engin d'incendie constitué par une aire de stationnement accessible depuis la voie ouverte à la circulation publique de 8 m x 4 m supportant un engin de 19 tonnes.

Une signalisation particulière (selon modèle en ANNEXE 3 : Signalisation poteaux incendies) sera placée sur l'accès privatif à la voie ouverte à la circulation publique indiquant les possibilités de mise en œuvre des engins d'incendie.

NB : Ces aménagements ne sauraient être considérés comme des moyens collectifs permanents de défense incendie. Toutefois, en cas d'urgence, s'ils sont opérationnels, ces aménagements pourraient représenter des ressources d'appoint.

Titre 11. Dispositions relatives à la voirie

Application des dispositions du présent titre :

- Aux voiries nouvelles : cf. Titre 2, Titre 3 et Titre 4.
- Aux voiries existantes : cf. Titre 2, **Erreur ! Source du renvoi introuvable.**, Titre 3 et Titre 4 (conditionnalité pour les projets nouveaux) et Article 6.1 (travaux obligatoires).

Article 11.1. Définitions

Pour l'application du présent règlement, une « **voie** » est constituée de la bande circulaire, ou bande de roulement, augmentée des accotements stabilisés roulables, à l'exclusion des bandes de stationnement. La bande circulaire n'est pas nécessairement bitumée.

Par « **enjeu particulier** », on entend notamment les campings (au sens de la définition de l'Article 1.3.4), les Parcs Résidentiels de Loisirs, les opérations d'urbanisme groupé, les ERP, les parcs d'attraction, les installations classées, les fermes photovoltaïques, les antennes et relais de télécommunications, les terrains ouverts au public pour la pratique des sports et les aires de stationnement ouvertes au public.

Article 11.2. Caractéristiques techniques

Toutes les voies doivent répondre aux caractéristiques générales suivantes :

- Capacité portante d'au moins 50 MPa, ou par défaut suffisante pour supporter le passage régulier d'un véhicule de 190 kilo-newton (dont 70 kilo-newton sur l'essieu avant et 120 kilo-newton sur l'essieu arrière, ceux-ci étant distants de 4 mètres)
- Virages de rayon intérieur minimum R : 11 mètres
- Sur-largeur $S = 15/R$ dans les virages de rayon intérieur inférieur à 50 mètres (S et R exprimés en mètres)
- Hauteur libre au-dessus de la voie de 3,50 mètres
- Pente en long inférieure à 15%

Toutefois, pour les voies secondaires, un rayon intérieur minimum des virages de 9 mètres et une pente en long de 20 % sur des portions de 20 mètres maximum pourront être tolérés.

Des schémas synthétisant les caractéristiques requises pour les différents types de voies sont disponibles à l'ANNEXE 2 : Voies.

Article 11.3. Voies principales

La voirie principale est constituée des routes départementales et nationales, ainsi que des voies ouvertes à la circulation publique de plus 6 mètres de largeur ayant deux issues sur la voirie départementale ou nationale.

Toute voie qui ne fait pas partie de la voirie principale au sens du présent article est définie comme voie secondaire.

Article 11.4. Voies secondaires

Article 11.4.1. Voies à double issue sur une voie principale

Article 11.4.1.1. Voie desservant 1 à 10 bâtiments de plus de 10 m²

Elles doivent satisfaire aux dispositions suivantes :

- Largeur minimale de la voie, bandes de stationnement exclues, de 4 mètres
- Cette largeur minimale peut être réduite à 3 mètres, à condition que les tronçons concernés ne dépassent pas 20 mètres de longueur, qu'ils permettent à des véhicules arrivant en sens inverse aux deux extrémités de se voir, et qu'ils soient espacés entre eux d'au moins 100 mètres.

Article 11.4.1.2. Voie desservant plus de 10 bâtiments de plus de 10 m² ou un enjeu particulier

Elles doivent satisfaire aux dispositions suivantes :

- Largeur minimale de la voie, bandes de stationnement exclues, de 5 mètres.
- Cette largeur minimale peut être réduite à 4 mètres, à condition que les tronçons concernés ne dépassent pas 20 mètres de longueur, qu'ils permettent à des véhicules arrivant en sens inverse aux deux extrémités de se voir, et qu'ils soient espacés entre eux d'au moins 100 mètres.
- Les voies desservant un enjeu particulier devront toutes avoir une largeur minimale de 5 mètres, bandes de stationnement exclues, sans aucun rétrécissement.

Article 11.4.2. Voies sans issue à partir d'une voie principale

NB : Les voies à double issue sur une voirie principale dont l'une des issues ne respecte pas les prescriptions mentionnées à Article 11.4.1 sont considérées comme des voies sans issue.

En complément des dispositions précédentes (Article 11.4.1), ces voies devront répondre aux caractéristiques suivantes :

Article 11.4.2.1. Voie desservant 1 à 10 bâtiments de plus de 10 m²

- Présence d'une aire de retournement conforme à l'ANNEXE 1 à l'extrémité de la voie et tous les 500 mètres à partir de l'origine de la voie.

Article 11.4.2.2. Voie desservant plus de 10 bâtiments de plus de 10 m² ou un enjeu particulier

- Présence d'une aire de retournement à l'extrémité de la voie permettant le demi-tour d'un poids lourd sans manœuvre (troisième schéma de l'ANNEXE 1). Présence d'aires de retournement conformes à l'ANNEXE 1 tous les 500 mètres à partir de l'origine de la voie lorsqu'il n'existe pas d'espace autorisant le demi-tour d'un poids lourd sans manœuvre à l'extrémité.

En zone rouge, B0 et B1, ce type de voies sans issue n'est pas accepté s'il dessert plus de 50 constructions. Toutefois, à titre exceptionnel, des cas particuliers pourront être admis avec des mesures compensatoires.

Article 11.4.3. Voies à sens unique à partir d'une voie principale**Article 11.4.3.1. Voie desservant 1 à 10 bâtiments de plus de 10 m²**

- Largeur minimale de la voie, bandes de stationnement exclues, de 3,5 mètres

Article 11.4.3.2. Voie desservant plus de 10 bâtiments de plus de 10 m² ou un enjeu particulier

- Largeur minimale de la voie, bandes de stationnement exclues, de 4,5 mètres
- Cette largeur minimale peut être réduite à 4 mètres, à condition que les tronçons concernés ne dépassent pas 20 mètres de longueur, qu'ils permettent à des véhicules arrivant en sens inverse aux deux extrémités de se voir, et qu'ils soient espacés entre eux d'au moins 100 mètres.
- Les voies desservant un enjeu particulier devront toutes avoir une largeur minimale de 4,5 mètres, bandes de stationnement exclues, sans aucun rétrécissement

Article 11.5. Desserte des constructions

Les enjeux particuliers doivent être desservis directement par une ou le cas échéant plusieurs voies principales ou secondaires.

Les autres constructions doivent être reliées à une voie principale ou à une voie secondaire par une desserte d'une largeur minimale de 3 mètres, d'une longueur inférieure à 50 mètres et répondant aux caractéristiques techniques des voies secondaires définies à l'Article 11.4.

Si la longueur de la desserte est supérieure à 50 mètres, cette desserte doit avoir a minima les caractéristiques d'une voie sans issue à partir d'une voie principale desservant 1 à 10 bâtiments de plus de 10 m² définies à l'Article 11.4.2.1.

Titre 12. Dispositions relatives à la défense incendie

Application des dispositions du présent titre :

- Aux points d'eau nouveaux : cf. Titre 2, Titre 3 et Titre 4.
- Aux points d'eau existants : cf. Titre 2, **Erreur ! Source du renvoi introuvable.**, Titre 3 et Titre 4 (conditionnalité pour les projets nouveaux) et Article 6.1 (travaux obligatoires).

Article 12.1. Caractéristiques techniques

Les trois critères de base retenus pour qu'une zone urbanisée soit mise en sécurité au regard des ressources en eau sont :

- le débit nominal d'un engin de lutte contre l'incendie, fixé à 60 m³/h sous une pression de 1 bar (0,1 Mpa) minimum.
- la durée approximative d'extinction d'un sinistre moyen, évaluée à deux heures.
- l'utilisation simultanée de deux engins, nécessitant en tout point, sur deux points d'eau consécutifs, un débit cumulé de 120 m³/h.

Ainsi, un volume de 120 m³ devra être utilisable en tout temps, en sus de la consommation normale des usagers, pour alimenter de façon simultanée deux hydrants consécutifs implantés dans les conditions fixées ci-dessous.

L'utilisation de cette ressource en eau s'effectuera par l'intermédiaire d'hydrants (bouches ou poteaux) répondant respectivement aux normes NFS 61-211 et NFS 61-213, installés conformément à la norme NFS 62-200 sur le réseau d'alimentation en eau potable ou sur un réseau spécifique d'incendie.

A défaut d'une alimentation gravitaire, des installations de surpression seront admises sous réserve d'être secourues par un groupe moto pompe thermique, ou groupe électrogène thermique, à démarrage automatique. Les points d'eau alimentés par ces dispositifs de surpression seront identifiés individuellement par un marquage spécifique tel que précisé à l'ANNEXE 3 : Signalisation poteaux incendies.

Les hydrants seront espacés de 200 mètres au plus l'un de l'autre et toute construction devra s'en trouver éloignée de 150 mètres au plus. Ces distances sont mesurées en projection horizontale selon l'axe des circulations, effectivement accessibles aux engins d'incendie (cf. schéma de principe en ANNEXE 4 : Implantation des hydrants). Cette disposition est obligatoire lors de la création d'un nouveau réseau protégeant de nouvelles constructions. Pour améliorer la défense des quartiers existants, elle devra être appliquée dans la mesure du possible en fonction notamment de l'emplacement des réseaux existants. Certains éléments obligatoires en matière de défense en eau sont définis au cas par cas au Titre 6.

Lorsque la défense de la zone considérée ne pourra être assurée par le réseau d'alimentation en eau potable ou le réseau spécifique d'incendie, les hydrants pourront

être des poteaux d'incendie alimentés par des réservoirs aériens artificiels exclusivement destinés à la défense incendie, sous réserve de remplir l'ensemble des conditions suivantes :

- Capacité minimum du réservoir : 120 m³
- Poteau d'incendie alimenté par gravité au réservoir, sous pression minimale de 1 bar (0,1 Mpa).
- Aire de stationnement de 8 m x 4 m supportant un engin de 19 tonnes au droit du poteau.
- Accessibilité au poteau garantie en tout temps

Si possible, le réservoir devra être alimenté par une canalisation piquée sur le réseau d'eau ou de tout autre approvisionnement continu. Dans tous les cas, son remplissage devra être garanti en permanence.

Exceptionnellement, un second poteau pourra être raccordé au réservoir, à condition de respecter les mêmes conditions de pression et d'accessibilité et de se trouver à moins de 200 m du premier poteau.

Article 12.2. Dispositions exceptionnelles

Lorsque la défense de la zone considérée ne peut-être assurée par les moyens définis ci-dessus, il pourra être admis à titre exceptionnel et après avis du SDIS des réservoirs enterrés gérés par la collectivité exclusivement destinés à la défense incendie sous réserve de remplir l'ensemble des conditions suivantes :

- Capacité minimum du réservoir : 120 m³
- Création :
 - d'une aire d'aspiration de 8 m x 7 m supportant une charge de 19 tonnes permettant la mise en œuvre simultanée de deux engins d'incendie.
 - ou à défaut de deux aires d'aspiration de 8 m x 4 m supportant une charge de 19 tonnes
- Dénivelé maximal entre le fond du réservoir et le point d'aspiration le plus haut : 5 mètres
- Distance maximale entre l'aire de stationnement et le point d'aspiration : 6 mètres

NB : Les piscines ne peuvent être considérées comme étant des moyens collectifs permanents de défense incendie, compte tenu notamment des règles de sécurité, d'hygiène et d'entretien qui leur sont applicables.

Annexes

ANNEXE 1 : Tés et aires de retournement

Voie en impasse en forme de T en bout.

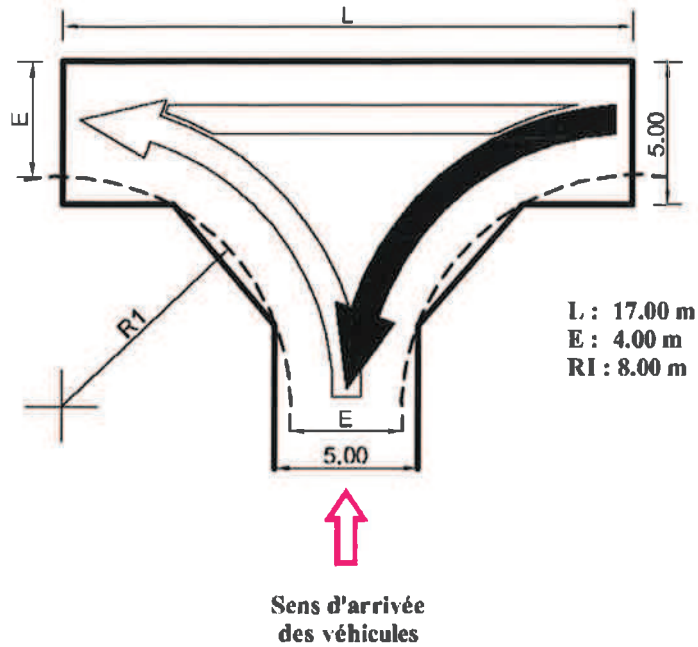

Voie en impasse en forme de L en bout.

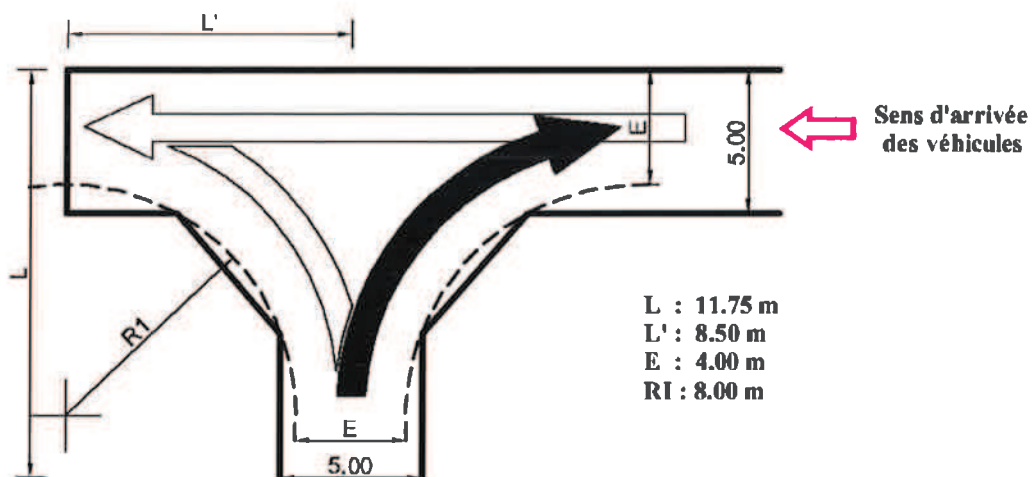

Voie en impasse avec rond point en bout.

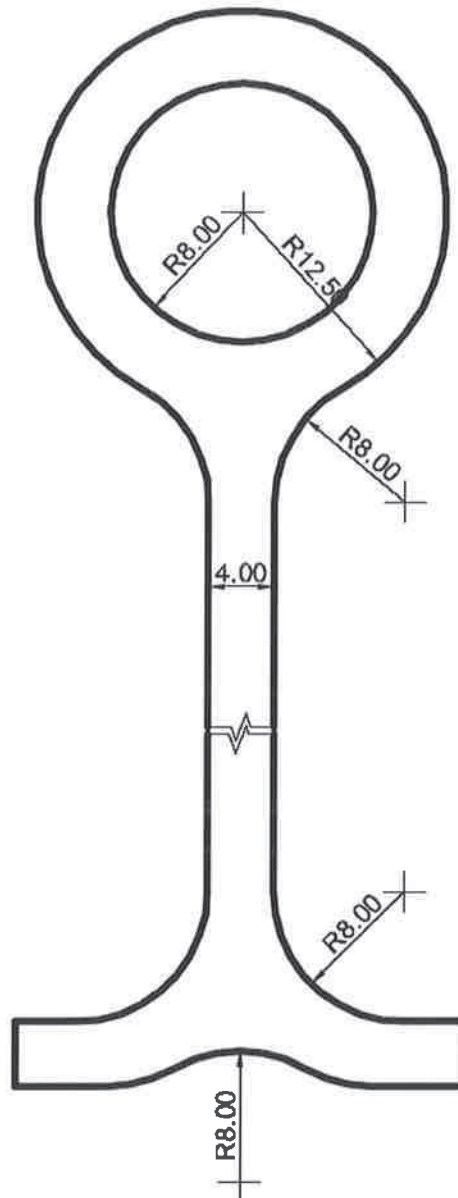

ANNEXE 2 : Voies

Voirie principale

Hauteur : 3,5 mètres



Pente : 15 %



Force portante : 190 kilo-newton



Double issue

11 mètres

6 mètres (hors aire de stationnement)

Voirie secondaire

Hauteur : 3,5 mètres

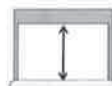

Pente : 20 %



Force portante : 190 kilo-newton



9 mètres

Voirie secondaire

Hauteur : 3,5 mètres



Pente : 20 %



Force portante : 190 kilo-newton

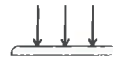

9 mètres

Double issue

Double sens



1 à 10 bâtiments desservis

Voirie secondaire

Hauteur : 3,5 mètres



Pente : 20 %



Force portante : 190 kilo-newton

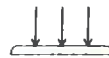

9 mètres

Double issue

Double sens

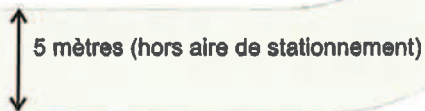

Plus de 10 bâtiments (ou ERP, ...)

Voirie secondaire

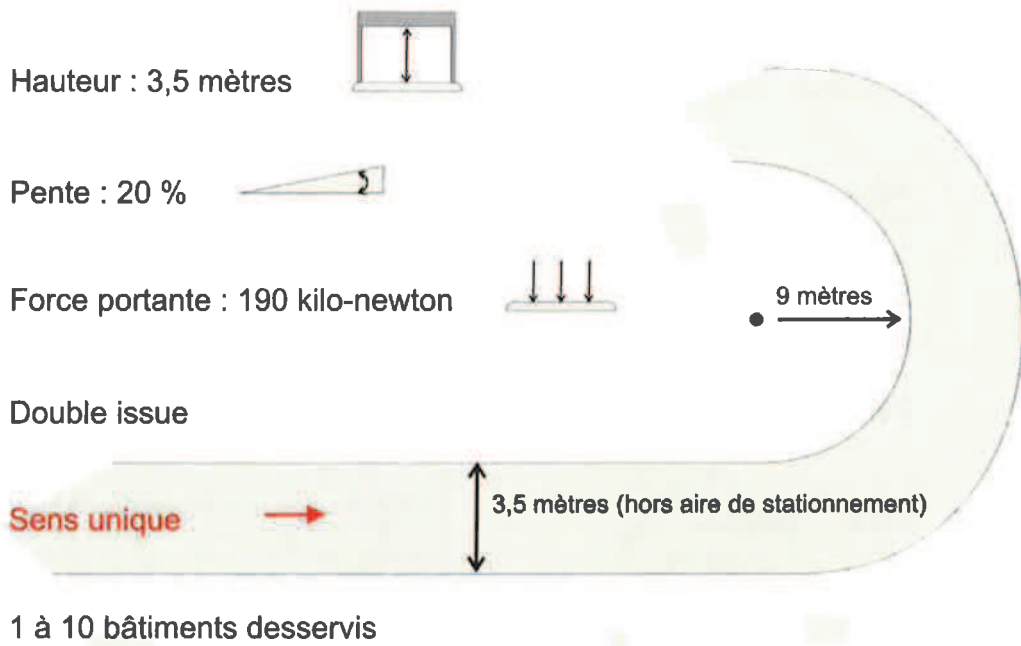

Voirie secondaire

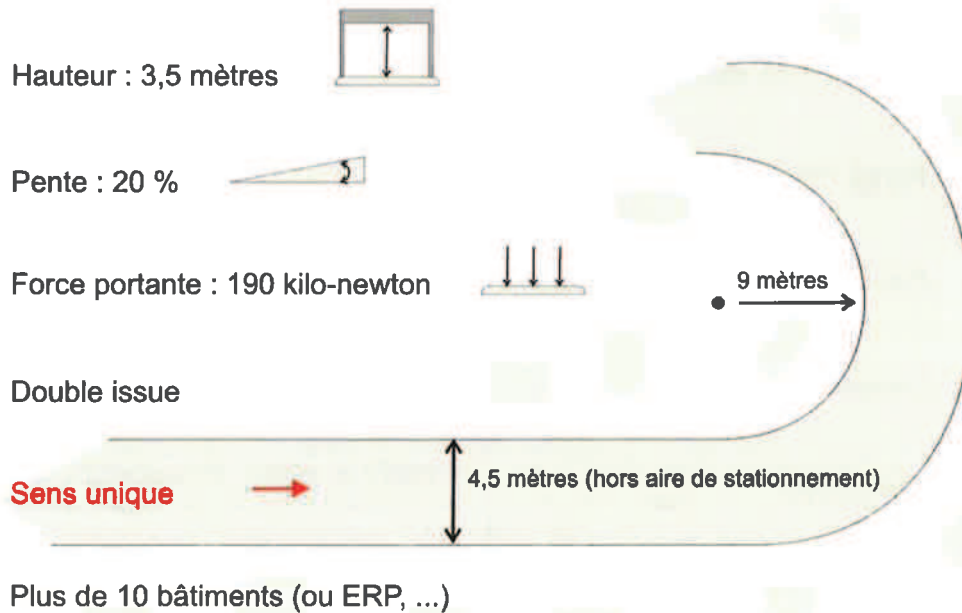

Voirie secondaire

Hauteur : 3,5 mètres

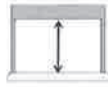

Pente : 20 %



Force portante : 190 kilo-newton



Sans issue

1 à 10 bâtiments desservis

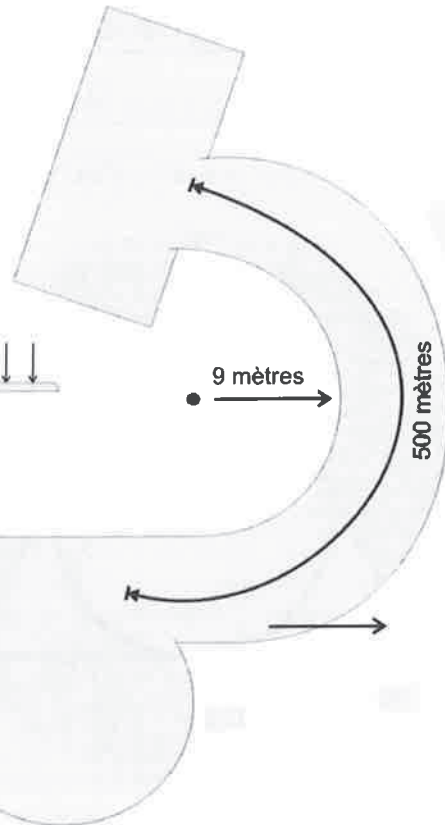

Voirie secondaire

Hauteur : 3,5 mètres

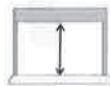

Pente : 20 %



Force portante : 190 kilo-newton

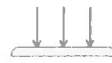

Sans issue

Plus de 10 bâtiments (ou ERP, ...)

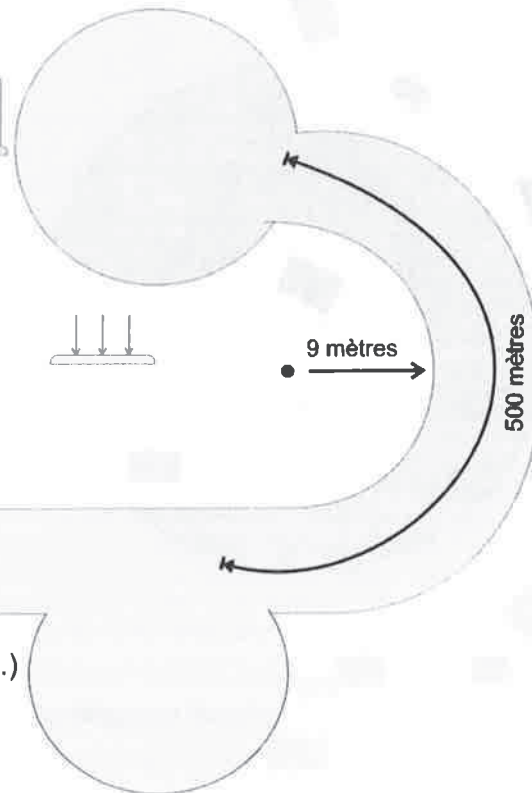

ANNEXE 3 : Signalisation poteaux incendies

Poteau Incendie sur réseau sur pressé

jaune sur gris rétroréfléchissant

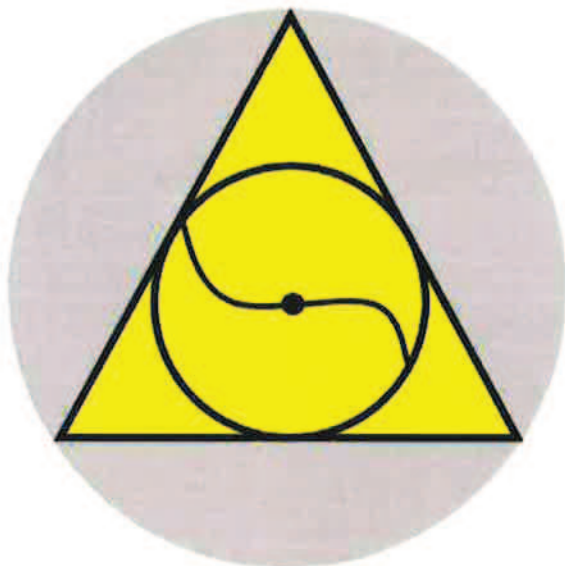

Prise d'eau Incendie sur piscine

bleu sur gris rétroréfléchissant

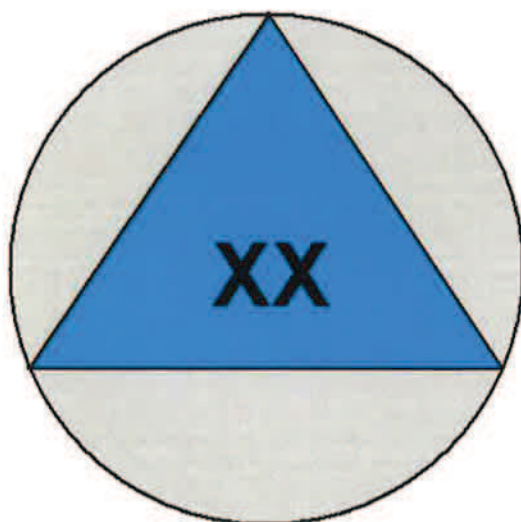

XX = capacité en m³

Marquage si capacité supérieure ou égale à 30 m³

ANNEXE 4 : Implantation des hydrants

Hydrants

Débit : 60 m³/heure

1 sortie en Ø 100 mm et 2 en Ø 65 mm

Pression : 1 bar

Durée : 2 heures

En plus de la consommation normale

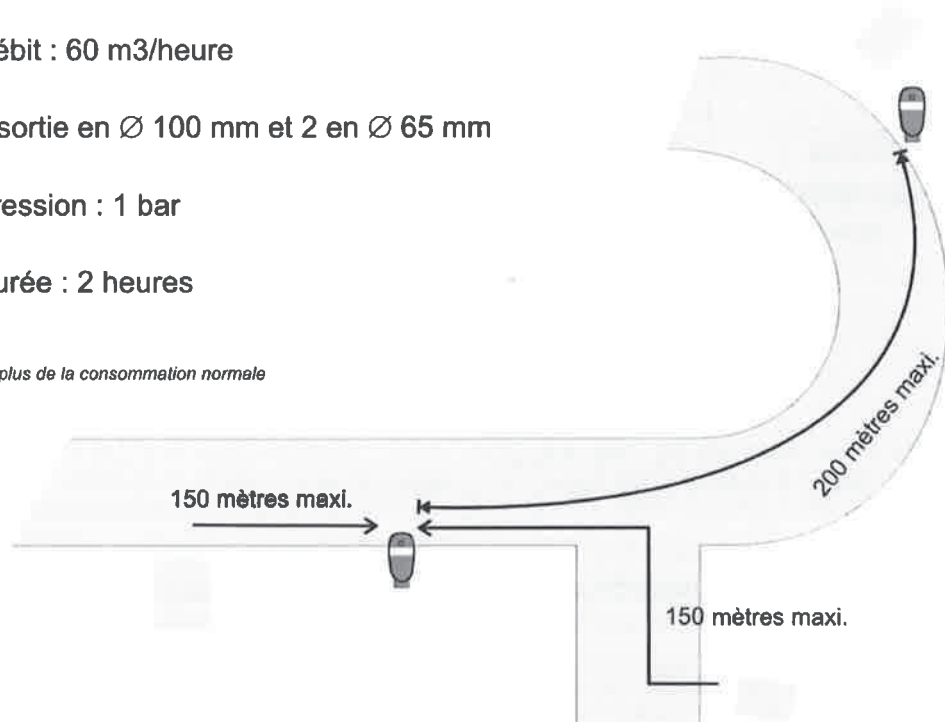

ANNEXE 5 : prise d'eau incendie sur piscine - schéma de principe

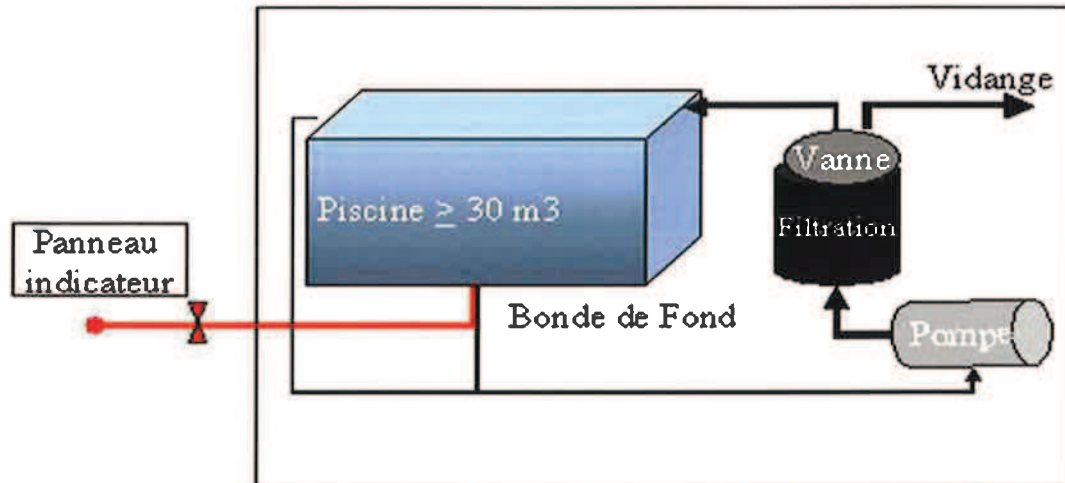

*Prise incendie Ø100, raccord AR
sur voie publique, indépendante du système de pompage*

Piscine en dur, dimensions de base : 8 x 4 mètres, profondeur = 1,5 m soit capacité de 48 m³

Ne pas prendre en compte les piscines sans bonde de fond : kit pvc, bois, hors sols et semi enterrées, Autoportantes matière plastique (de type ZODIAC®).

Mode de calcul simplifié de capacité :

Forme rectangulaire : Longueur x Largeur x profondeur moyenne

Piscine Ovale : Longueur x Largeur x profondeur moyenne x 0,89

Piscine Ronde : Diamètre x Diamètre x profondeur moyenne x 0,78

Piscine Forme Libre : Longueur x Largeur x profondeur moyenne x 0,85

profondeur moyenne = (profondeur maxi + profondeur mini) / 2

ANNEXE 6 : carte du zonage réglementaire

